

## SPORT UND SPIEL

Bewegungsmangel ist eine Zivilisationskrankheit, gegen die es ein Mittel gibt: Sport!

Wir bauen Geräte für Teams und Einzelsportler,  
um einen Anreiz zum körperlichen Ausgleich zu schaffen.

Um Körper und Geist beweglich und fit zu halten, finden Sie in unserem Programm

Geräte für Fußball, Street-Soccer, Basket- und Volleyball, Tischtennis,  
Rad- und Funsport sowie Free-Climbing.

Unser Zubehör ist qualitativ hochwertig, wartungsarm und robust. So können wir Ihnen  
über viele Jahre ein attraktives Angebot zur körperlichen Betätigung bieten.



### 813 MINI-TOR

Kinder lieben Fußball. Sie spielen es oft und gerne. Das Mini-Tor ist eine tolle Alternative zu großen Fußballplätzen, denn es lässt sich überall dort aufstellen, wo Kinder Fußballspiele stattfinden lassen. Freistehend und flexibel einsetzbar bietet es auf Schulhöfen, Rasen- und Sandplätzen Anlass zum Kicken.

- ▶ stabile V2A-Edelstahlkonstruktion
- ▶ Poly-Netz, 3mm stark

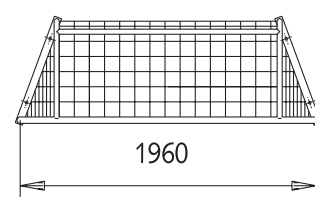

### 817 STREET-SOCCER-TOR

„Five a side“ heißt das englische Kleinfußballspiel, das auch bei uns zunehmend beliebter wird. Die Tore schaffen auf Schulhöfen und anderen kleineren Plätzen einen perfekten Street-Soccer-Spielbereich.

- ▶ stabiles Alu-Profil

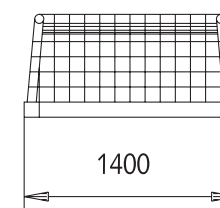

### 818 BOLZPLATZTOR „ROBUST“ MIT BASKETBALL-STÄNDER

Das stabile Tor ist mit einer Basketballanlage ausgestattet und ermöglicht so das Ausüben verschiedener Ballsportarten. Die technische Zeichnung bildet das Tor in einem Maßstab 1 : 50 ab.

- ▶ Alu-Konstruktion, komplett verschweißt
- ▶ Gesamthöhe 3,80m

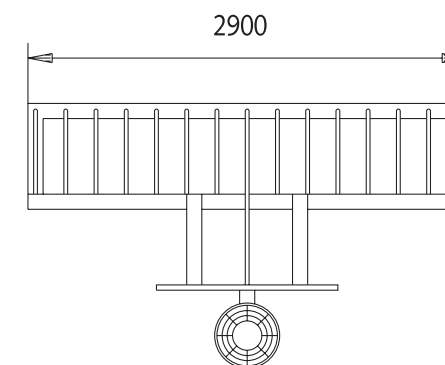

### 818a BOLZPLATZTOR „ROBUST“

Das stabile Tor ohne Basketballanlage.

- ▶ Alu-Konstruktion, komplett verschweißt





## 819 MINITOR „ROBUST“

Dieses stabile Stahlrohrtor hält jeder Belastung stand.  
Eine wunderbare Ergänzung für öffentliche Außenbereiche,  
Sportanlagen und Schulen, in denen es richtig zur Sache geht.

- ▶ komplett aus verschweißten Alu-Rohren

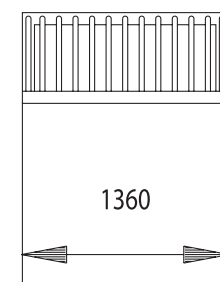

## 821 FUSSBALLTOR MIT NYLONNETZ

Der Ball ist rund, ein Spiel dauert 90 Minuten und nach dem Spiel ist vor dem Spiel.  
Das Wichtigste beim Fußballspiel neben dem Ball ist das Tor.

- ▶ komplett aus Alu-Profil
- ▶ für den Einbau in Bodenhülsen
- ▶ Größe: 7,44m x 2,44m
- ▶ wahlweise mit Bodenrahmen (s. Abb. oben rechts)
- ▶ auch in anderen Größen erhältlich

### 821A JUGENDTOR

- ▶ Größe: 5,00m x 2,00m

### 821B KLEINFELDTOR

- ▶ Größe: 3,00m x 2,00m

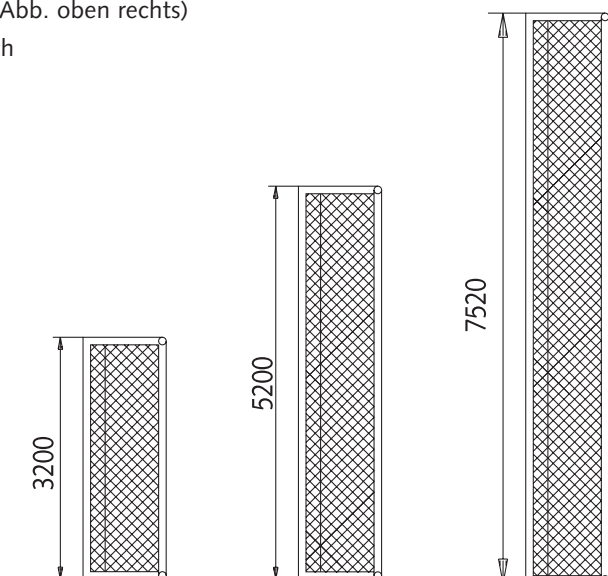

Platzbedarf  
mit Sicherheitsfläche



Maßstab  
1 : 50



Gesamthöhe  
1,00m



Empfohlener Fallschutz



Anzahl und Größe  
der Betonfundamente



Platzbedarf  
mit Sicherheitsfläche



Maßstab  
1 : 100



Gesamthöhe  
2,44m  
2,00m



Empfohlener Fallschutz



Anzahl und Größe  
der Betonfundamente

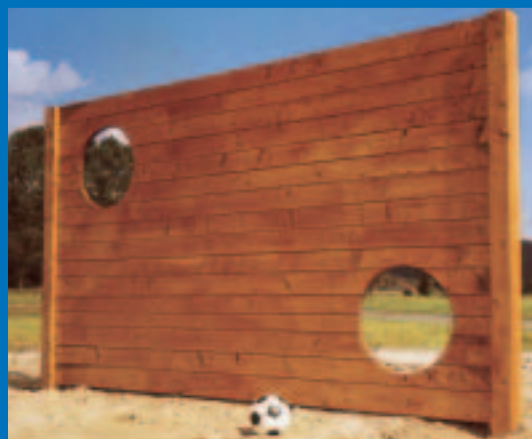

## 824 HOLZTORWAND

Treffen wie die Profis! Diese schöne Holztorwand ist nicht nur für Kinder ein tolles Trainingsgerät.

- ▶ kesseldruckimprägniertes Fichtenholz
- ▶ feuerverzinkte Pfostenschuhe

6,1m x 3,2m  
Platzbedarf mit Sicherheitsfläche

1: 100  
Maßstab

2,00m  
Gesamthöhe

-  
Empfohlener Fallschutz

2 x 0,8m x 0,8m x 0,8m  
Anzahl und Größe der Betonfundamente

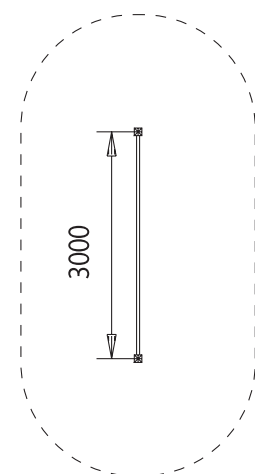

## 820A ZIEL-TOR-KLETTERWAND

Diese bunte „Wand“ ist sowohl Ziel- und Torwand, als auch Klettergerüst. Eine tolle Konstruktion für Kinder und Jugendliche.

- ▶ stabile Stahlrohrkonstruktion
- ▶ farbig lackiert



5,0m x 3,1m  
Platzbedarf mit Sicherheitsfläche

1: 100  
Maßstab

1,60m  
Gesamthöhe

-  
Empfohlener Fallschutz

2 x 0,8m x 0,4m x 0,6m  
Anzahl und Größe der Betonfundamente

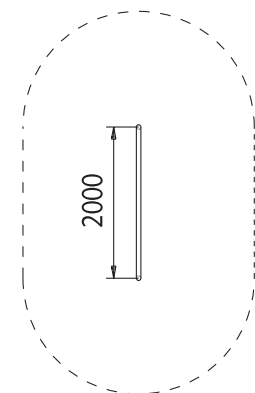

## 901 BASKETBALL

Basketball – wer es schafft, den Ball am Gegner vorbei in das Netz zu werfen, hat den Punkt.

Basketball setzt sich in Europa immer mehr durch. Was einst als Sport amerikanischer Straßenkinder begann, erfreut sich auch bei uns zunehmender Beliebtheit.

Ein Einzel- oder Mannschaftssport, der Kräfte und Ehrgeiz weckt.

- ▶ Ständer und Haltegestell aus V2A-Edelstahl
- ▶ Zielbrett: GFK, 0,90m x 1,10m
- ▶ Ausladung: 85cm
- ▶ Korb: 305cm Wettkampfhöhe
- ▶ andere Höhen ebenfalls lieferbar

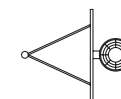

## 902 STREETBALL-STÄNDER

Diese Konstruktion aus wartungsarmen Materialien und hochwertiger Verarbeitung ist diebstahl- und vandalismussicher. Das Gerät eignet sich dadurch insbesondere für alle öffentlich zugänglichen Plätze.

Ein sinnvolles Spiel- und Sportgerät zum Spaß haben und Abreagieren.

- ▶ Ständer: verzinktes, lackiertes Vierkantstahlrohr
- ▶ Zielbrett: verzinktes Gitterelement, 1,60m x 1,10m
- ▶ stabiler Netzring
- ▶ verschweißtes, feuerverzinktes Kettennetz

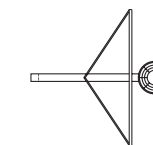

## 985 BASKETBALL-STÄNDER „KLAUS“

„Klaus“ besitzt eine besonders stabile Ständerkonstruktion aus Vierkantstahl und ist standardmäßig mit einem Kettennetz ausgestattet.

Das wartungsarme Gerät ist ideal für Schulhöfe, Sportanlagen und öffentliche Plätze.

- ▶ Ständer: verzinktes, lackiertes Vierkantstahlrohr
- ▶ Zielbrett aus hochwertigem GFK
- ▶ feuerverzinktes Kettennetz

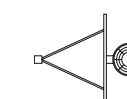



### 903 TRICHTERSTÄNDER

Dieser Ständer aus wartungsfreiem Edelstahl unterscheidet sich nicht nur optisch vom herkömmlichen Basketballkorb, sondern hat noch eine zusätzliche Raffinesse: Gleich durch drei Ausgänge können die Bälle den Trichter wieder verlassen.

- ▶ komplett aus V2A-Edelstahl

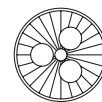
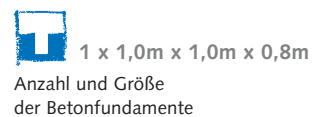

### 986 BASKETBALL-STÄNDER „TRIAGON“

Dieser Basketball-Ständer mit drei Körben eignet sich besonders gut für Schulhöfe, da dort oft mehrere Gruppen unterschiedlicher Altersklassen zur gleichen Zeit mit dem selben Spiel beschäftigt sind.

- ▶ Ständer aus V2A-Edelstahl
- ▶ Zielbrett aus hochwertigem GFK

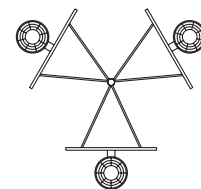
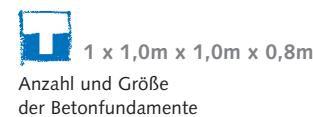

### 828a TISCHTENNIS-PLATTE

Tischtennis, auch Pingpong genannt, ist eine beliebte Teamsportart. Das schnelle Spiel um Treffer und Punkte fordert nicht nur die Konzentration, sondern auch Beweglichkeit und Reaktionsvermögen.

In Schulhöfen und Sportanlagen oder auf öffentlichen Plätzen lädt diese stabile und witterungsbeständige Tischtennis-Platte zum Match ein.

Ein angenehmer Zeitvertreib für Jung und Alt.

- ▶ Platte: Acrylharz-Quarz-Sandgemisch
- ▶ Alu-Netz, 8mm
- ▶ komplett mit Untergestell aus Acrylbeton

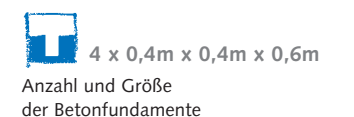
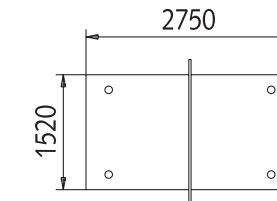



### 828f TISCHTENNIS-PLATTE „ROBUST“

Die neue robuste Tischtennis-Platte mit einem massiven Unterbau aus feuerverzinktem Stahlprofil bewährt sich besonders in Parkanlagen, Schulen und Freizeiteinrichtungen.

Die Platte wird mit einer variablen Höhenverstellung bis 50mm geliefert und hat eine Bodenverankerung.

- ▶ Platte: Acrylharz-Quarz-Sandgemisch
- ▶ Alu-Netz, 8mm
- ▶ komplett mit Untergestell aus feuerverzinktem Stahlprofil

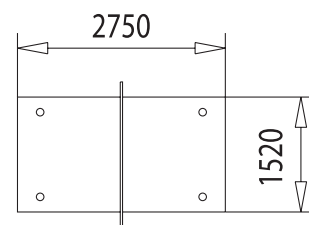

### 828d TISCHTENNIS-PLATTE „RUND“

Tischtennis mal anders: Über Kreuz spielen je zwei Teams gegeneinander. Daraus wird oftmals ein verwirrender Vierkampf, der durch das schnelle Hin- und Herfliegen der Bälle entsteht.

Eine gute Motivation zum gemeinschaftlichen Spiel.

- ▶ Platte: Acrylharz-Quarz-Sandgemisch
- ▶ Alu-Netz, 8mm
- ▶ komplett mit Untergestell aus Acrylbeton

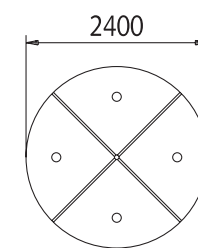

Platzbedarf mit Sicherheitsfläche



1 : 100



0,80m



Empfohlener Fallschutz



4 x 0,4m x 0,4m x 0,6m  
Anzahl und Größe der Betonfundamente



Platzbedarf mit Sicherheitsfläche



1 : 100



0,80m



Empfohlener Fallschutz



4 x 0,4m x 0,4m x 0,6m  
Anzahl und Größe der Betonfundamente



### 828g TISCHTENNIS-PLATTE „VARIANT“

Das Spiel auf dieser Platte ist unberechenbar. Der zu den Seiten abfallende Tisch sorgt für spritzige Aufschläge und unerwartete Richtungsänderungen des Balls. Eine außergewöhnliche Fun-Sport-Platte für eine lebendige Sportart.

- ▶ Platte: Acrylharz-Quarz-Sandgemisch
- ▶ Alu-Netz, 8mm
- ▶ komplett mit Untergestell aus Acrylbeton

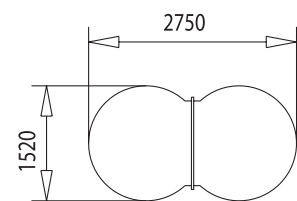

### 829 FREILUFT-FUSSBALL-KICKER

Ein Spaß quer durch die Generationen. Kinder und Erwachsene gleichermaßen mögen das Gekicke auf dem Tisch. Zwei Mannschaften, im Team oder als Einzelkämpfer, treten gegeneinander an. Motorische Geschicklichkeit und Reflexe werden trainiert und ausgebaut.

- ▶ Oberteil aus Hartkunststoff
- ▶ Untergestell aus Acrylbeton

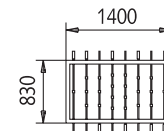

Platzbedarf mit Sicherheitsfläche



1 : 100  
Maßstab



0,80m  
Gesamthöhe



Empfohlener Fallschutz



4 x 0,4m x 0,4m x 0,6m  
Anzahl und Größe der Betonfundamente



Platzbedarf mit Sicherheitsfläche



1 : 100  
Maßstab



0,80m  
Gesamthöhe



Empfohlener Fallschutz



4 x 0,4m x 0,4m x 0,6m  
Anzahl und Größe der Betonfundamente



### 906 BEACH-VOLLEYBALL-ANLAGE „PROFI“

Volleyball auf sandigem Untergrund nennt sich Beach-Volleyball. Es wird mit zwei Teams zu je zwei Spielern gespielt.

Diese Beach-Volleyball-Anlage ist bestens für große Sand- und Strandbereiche geeignet.

Sind die Mannschaften größer, macht das Spiel noch mehr Spaß! Durch die Netzhöhenverstellung wird auch kleineren Mitspielern ermöglicht, einen Punkt im gegnerischen Feld zu landen.

- ▶ Pfosten aus Alu-Spezialprofil, 80mm x 80mm
- ▶ Flaschenzug-Schnellspannvorrichtung
- ▶ stufenlose Netzhöhenverstellung
- ▶ feuerverzinkte Bodenhülsen
- ▶ Volleyballnetz, 3mm
- ▶ 2 Säulenschutzpolster aus PE-Schaum mit reißfestem Planenstoff
- ▶ auf Anfrage: Spielfeldabgrenzungslinien aus robustem Gurtband mit Kunststoffheringen

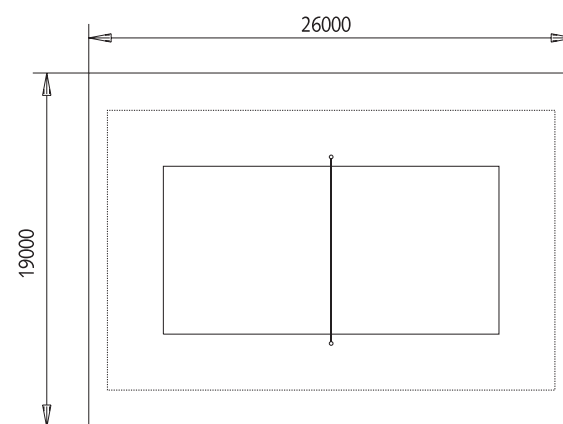

### 905 BEACH-VOLLEYBALL-ANLAGE

- ▶ ohne Säulenschutzpolster

### 987 VOLLEYBALL-ANLAGE „ROBUST“

Volleyball ist ein beliebter Volkssport und ideal für Strand, Sand, Wiese oder Park.

Die Volleyball-Anlage „Robust“ ist durch das stabile Netz besonders vandalismussicher.

- ▶ Pfosten aus kesseldruckimprägniertem Fichtenholz
- ▶ Volleyballnetz aus Herkules-Material

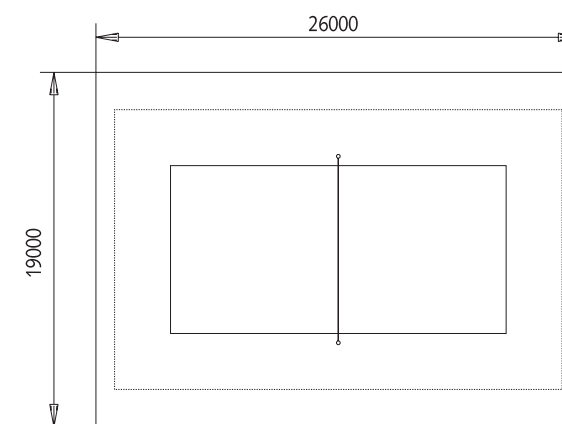

 26m x 19m  
Platzbedarf  
mit Sicherheitsfläche

 1 : 400  
Maßstab

 2,65m  
Gesamthöhe

 Sand  
Empfohlener Fallschutz

 2 x 0,6m x 0,6m x 0,8m  
Anzahl und Größe  
der Betonfundamente

 26m x 19m  
Platzbedarf  
mit Sicherheitsfläche

 1 : 400  
Maßstab

 2,60m  
Gesamthöhe

 Sand, Rasen  
Empfohlener Fallschutz

 2 x 0,6m x 0,6m x 0,8m  
Anzahl und Größe  
der Betonfundamente



### 4610 SEILSCHLANGE

Die Seilschlange dient der Befestigung von Seilen. Durch die flexible Seilhöhenbestimmung ist sie funktional und abwechslungsreich einsetzbar. Die Spieler können so ihr Spiel individuell bestimmen.

Eine kostengünstige Anschaffung für Spielwiesen, Rasenplätze, Pausenhöfe und Freibadbereiche.

- ▶ kesseldruckimprägniertes Fichtenholz
- ▶ Schlange aus V2A-Edelstahl

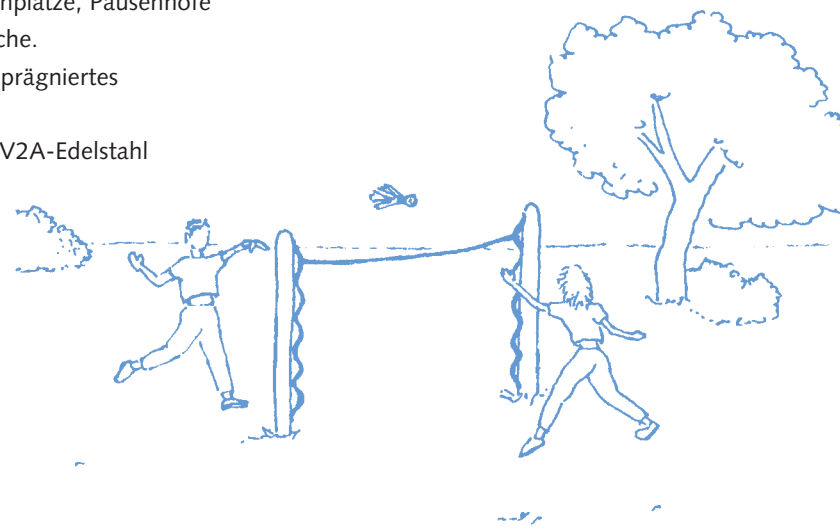

 Platzbedarf mit Sicherheitsfläche  
 1: 100 Maßstab  
 1,80m Gesamthöhe  
 Empfohlener Fallschutz  
 1 x 0,6m x 0,6m x 0,6m Anzahl und Größe der Betonfundamente

### 4611 HÜLSENPFOSTEN



### 1071 FAHRRAD-WIPPE (Abb. unten)

Die Wippe ist das ideale Gerät für einen Fahrradparcours. Auch einzeln aufgestellt hat sie ihren Reiz.

Geschicktes Ausbalancieren und Koordination können wunderbar trainiert werden.

- ▶ Wippe aus kernfreien, kesseldruckimprägnierten Fichte-/Kieferhölzern
- ▶ Unterkonstruktion aus Stahlrohr

 Platzbedarf mit Sicherheitsfläche

 1: 200 Maßstab

 0,30m Gesamthöhe

 Empfohlener Fallschutz

 1 x 0,5m x 0,5m x 1,2m Anzahl und Größe der Betonfundamente

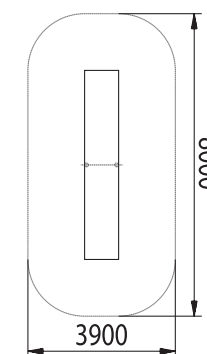

### 1072 FAHRRAD-BRÜCKE (Abb. oben)

Diese Brücke mit dem Fahrrad zu überwinden erfordert ein wenig Geschick und Konzentration.

Einsetzbar ist die Fahrrad-Brücke als Übungsgerät auf Fahrradstrecken und zur Überquerung kleinerer Hindernisse.

- ▶ kernfreie, kesseldruckimprägnierte Fichte-/Kieferhölzer

 Platzbedarf mit Sicherheitsfläche

 1: 200 Maßstab

 0,30m Gesamthöhe

 Empfohlener Fallschutz

 14 x 0,4m x 0,4m x 0,6m Anzahl und Größe der Betonfundamente

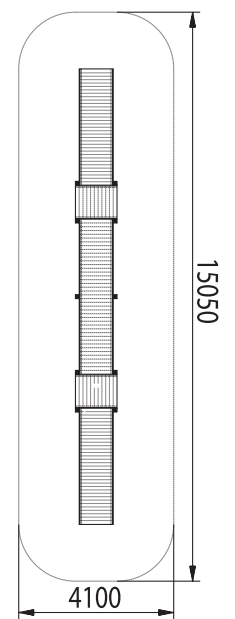



## 862 - 864 FREE-CLIMBING-GRIFFE

Die unterschiedlichen Formen und Größen der bunten Griffe machen Kletterwege interessant.

Auf dem passenden Untergrund angebracht, lassen sich verschiedene Schwierigkeitsgrade gestalten. Je kleiner die Griffe desto höher das Niveau. Wild miteinander gemischt fordern sie den Ehrgeiz und die Motivation, die Wand zu bezwingen.

Sport-Gerlach-Free-Climbing-Griffe können problemlos an vorhandene Hausmauern, an Holzwände oder auch an Steinblöcke montiert werden.

- ▶ widerstandsfähiges Spezial-Quarz-Sandgemisch
- ▶ in drei verschiedenen Größen erhältlich

**862** Free-Climbing Griff Größe M – medium

**863** Free-Climbing Griff Größe L – large

**864** Free-Climbing Griff Größe XL – extra large